

MeerPlast

Фитинги из полипропилена



ПАСПОРТ

РУКОВОДСТВО ПО ЭКСПЛУАТАЦИИ

1. Назначение.

Фитинги из полипропилена (PPR) MeerPlast предназначены для соединения полипропиленовых трубопроводов для внутренних систем отопления горячего и холодного водоснабжения, сжатого воздуха, транспортировки различных сред неагрессивных к материалам трубопровода, методом термической муфтовой сварки, при помощи специального сварочного оборудования. Изготавливаются фитинги методом инъекционного прессования и экструзии.

Для соединения полипропиленовых трубопроводов со стальными, а также со стальными элементами трубопроводов соединяемых посредством резьбы, используются комбинированные фитинги.

Конструкция комбинированных фитингов представлена на рисунке 1.



Рисунок 1

- 1 – Латунная никелированная резьбовая вставка;
- 2 – Корпус из полипропилена;
- 3 – Уплотнительное силиконовое кольцо специального сечения (запатентовано).

2. Основные технические данные.

№п/п	Параметры	Показатели
1	Номинальное давление, МПа	2,5
2	Максимальная температура рабочей среды, °С	90
3	Тип резьбы на комбинированных фитингах	Трубная по ГОСТ6357-81
4	Максимальный вращающий момент прилагаемый к латунной вставке, Нм	120

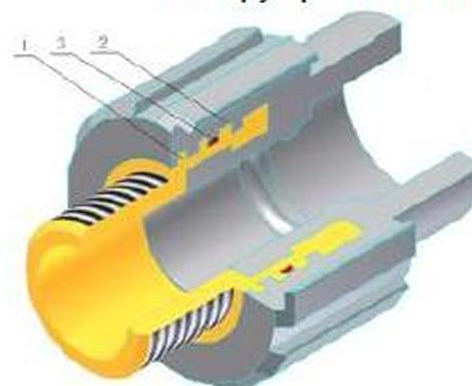
3. Номенклатура фитингов

Муфта соединительная	
	Диаметр
	20
	25
	32
	40
	50
	63
	75
	90
	110

Муфта переходная



Диаметр

25x20
32x20
32x25
32x40
40x20
40x25
50x25
50x32
50x40
63x20
63x25
63x32
63x40
63x50
75x63

Муфта комбинированная (внутренняя резьба)



Диаметр

20x1/2
20x3/4
25x1/2
25x3/4
32x3/4
32x1
40x1 1/2
63x2

Муфта комбинированная (наружная резьба)



Диаметр

20x1/2
20x3/4
25x1/2
25x3/4
32x3/4
32x1
40x1 1/4

Муфта разъемная (внутренняя резьба)



Диаметр

20x1/2
20x3/4
25x1/2
25x3/4
32x1
40x1 1/4
50x1 1/2
63x2

Муфта разъемная (наружная резьба)



Диаметр

20x1/2
20x3/4
25x1/2
25x3/4
32x1
40x1 1/2
50x1 1/2
63x2

Угольник 45°



Диаметр

20
25
32
40
50
63

Угольник 90°



Диаметр

20
25
32
40
50
63
75
90

Угольник комбинированный (внутренняя резьба)



Диаметр

20x1/2
20x3/4
25x1/2
25x3/4
32x3/4
32x1

Угольник комбинированный (наружная резьба)



Диаметр









20x1/2
20x3/4
25x1/2
25x3/4
32x3/4
32x1

Угольник с креплением (внутренняя резьба)





Диаметр

20x1/2
25x3/4

Угольник с креплением (наружная резьба)	
	Диаметр
	20x1/2
	Диаметр
	25x3/4
Тройник	
	Диаметр
	20
	25
	32
	40
	50
Тройник переходный	
	Диаметр
	25x20x25
	32x20x32
	32x25x32
	32x25x20
	40x20x40
	40x25x40
	40x32x40
	50x25x50
	50x32x50
63x25x63	
63x32x63	
63x40x63	
Тройник комбинированный (внутренняя резьба)	
	Диаметр
	20x1/2
	20x3/4
	25x1/2
	25x3/4
	32x3/4
32x1	
Тройник комбинированный (наружная резьба)	
	Диаметр
	20x1/2
	20x3/4
	25x1/2
	25x3/4
	32x3/4
32x1	
Крестовина	
	Диаметр
	20
	25
	Диаметр
	32
Скоба	
	Диаметр

	20
	25
	32
Пробка	
	Диаметр
	20
	25
	32
	40
63	

	Диаметр
	20
	25
Пробка с резьбой	
	Диаметр
	25

3. Указание по монтажу и эксплуатации.

Монтаж полипропиленовых трубопроводов, следует проводить в соответствии с СП – 40 – 101 – 96, при температуре окружающей среды не ниже +5 °С.

Соединение труб производится методом термической муфтовой сварки, при помощи специального сварочного оборудования. Температура сварки устанавливается на сварочном оборудовании и должна соответствовать 260 °С.

Трубы и соединительные детали из полипропилена, доставленные на объект в зимнее время, перед их применением в зданиях должны быть предварительно выдержаны при положительной температуре не менее 2 ч.

Полипропиленовые трубопроводы не допускаются к применению:

- при монтаже трубопроводов вне помещений;
- при рабочей температуре свыше 90°С;
- при рабочем давлении, превышающем допустимое для данного класса эксплуатации;
- в помещениях категории «А,Б,В» по пожарной опасности (п.2.8 СП40-101-96);
- в помещениях с источниками теплового излучения, температура поверхности которых свыше 130 °С;
- в системах центрального отопления с элеваторными узлами (п.3,4 СП 41-102-98);
- для расширительных, пожарных, предохранительных, переливных и сигнальных трубопроводов (п.3,4 СП 41-102-98).

ВНИМАНИЕ! Для обеспечения соединения высокого качества, необходимо неукоснительно соблюдать режимы сварки:

- температуру сварки:
- время нагревания:
- время остывания.

4. Транспортирование и хранение

Фитинги для соединения полипропиленовых труб не относятся к категории опасных грузов (ГОСТ 19433), что допускает их перевозку любым видом транспорта, в соответствии с действующими правилами данного вида транспорта. При железнодорожных и автомобильных перевозках допускаются к транспортировке только в крытом подвижном составе.

Транспортирование, погрузка и разгрузка должны проводиться при температуре наружного воздуха не ниже минус 10°С. Их транспортирование при температуре до минус 20°С допускается только при принятии особых мер предосторожности.

Фитинги необходимо оберегать от ударов и механических нагрузок, а их поверхности - от нанесения царапин.

Фитинги должны храниться на стеллажах в закрытых помещениях или под навесом. Высота штабеля не должна превышать 2 м. Склаживать соединительные детали следует не ближе 1 м от нагревательных приборов.

5. Утилизация

Утилизация фитингов (переплавка, перепродажа, захоронение), производится в порядке, установленном Законами РФ от 22 августа 2004 г. №122-ФЗ «Об отходах производства и потребления», а также другими российскими и региональными нормами, актами, правилами, и пр. принятыми для использования указанных законов

6. Гарантийные обязательства.

Изготовитель гарантирует соответствие полипропиленовых фитингов PPR торговой марки **Meer Plast** требованиям безопасности, при условии соблюдения потребителем правил использования, хранения, монтажа и эксплуатации.

Гарантия распространяется на все дефекты, возникшие, по вине завода изготовителя и не распространяется на дефекты, возникшие в результате нарушения правил использования, хранения, монтажа, эксплуатации и транспортирования.

Гарантия не распространяется на дефекты возникшие в случаях нарушения правил транспортирования, погрузо-разгрузочных работ, хранения, монтажа, испытания, обслуживания и эксплуатации, воздействия веществ агрессивных к материалу трубы и форс-мажорными обстоятельствами.

В течение гарантийного срока неисправные изделия обмениваются или ремонтируются.

Затраты связанные с монтажом/демонтажем, а также транспортировкой неисправного изделия в период гарантийного срока Покупателю не возмещаются.

Гарантийный срок 7 лет.

ПОСТАВЩИК:

300026, г.Тула, пос. Менделеевский, ул.Киреевская,39.

ООО «Группа Компаний Эльф», тел./факс: (4872) 314-314,317-272

Дата продажи	Тип и размер	Количество	Организация продавец